

TOTO LINK

The Smartest Network Device

Hướng Dẫn Cài Đặt Nhanh

Bộ định tuyến 4G LTE

Mã sản phẩm: LR350

Copyrights © TOTOLINK. All Rights Reserved. <https://www.totolink.vn>
Thông tin trong hướng dẫn có thể thay đổi mà không thông báo trước.

1 Sơ đồ lắp đặt

Cách 1: Kết nối internet bằng SIM

1. Lắp thẻ SIM vào khe cắm.
2. Bật nguồn bộ định tuyến.
3. Tìm tên Wi-Fi mặc định trên điện thoại của bạn và chọn kết nối. Bây giờ, bạn có thể tận hưởng Wi-Fi.

4. Để bảo mật, vui lòng làm theo hướng dẫn dưới đây để thay đổi tên Wi-Fi và mật khẩu cho thiết bị. Lưu ý: Thẻ SIM micro hoặc nano phải được chuyển thành thẻ SIM tiêu chuẩn bằng cách sử dụng thẻ chuyển đổi SIM.

Cách 2: Kết nối có dây với Internet (bằng cáp mạng)

Tên Wi-Fi mặc định: TOTOLINK_LR350

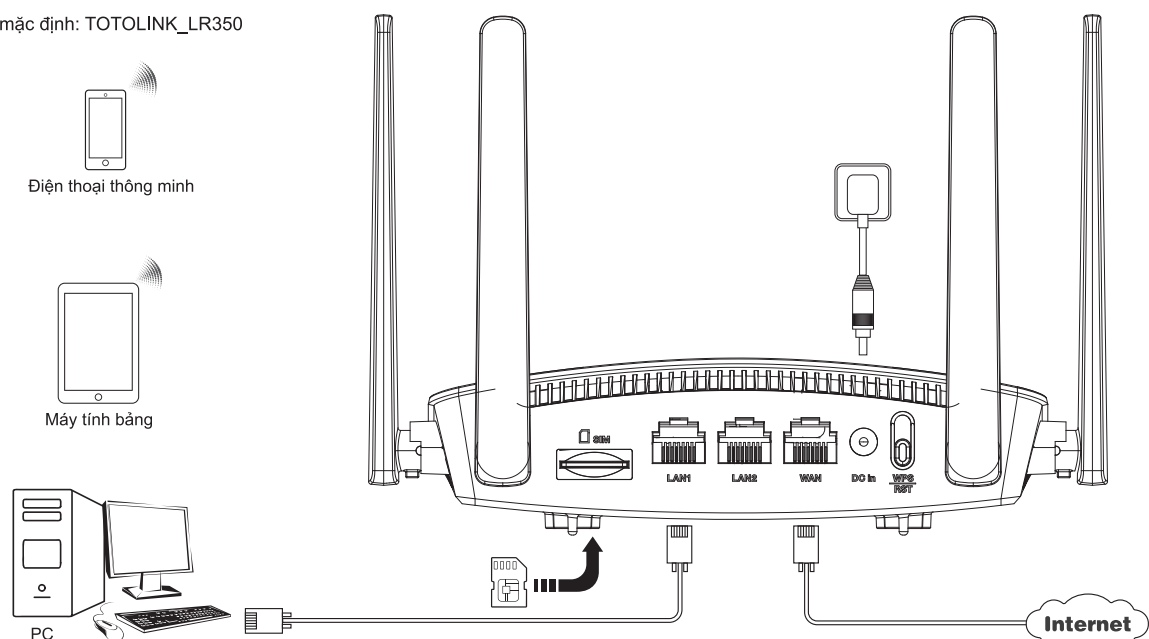

2 Cài đặt thiết bị bằng điện thoại

4. Cài đặt múi giờ, chọn đúng múi giờ từ danh sách và sau đó nhấn **Next**. (P4)
5. Cài đặt Internet, chọn loại kết nối WAN phù hợp theo danh sách, và điền các thông tin theo yêu cầu, nhấn **Next** để tiếp tục. (P5/P6)
6. Cài đặt Wireless, tạo mật khẩu cho Wi-Fi (tại đây bạn có thể sửa lại tên Wi-Fi mặc định) và sau đó nhấn **Next**. (P7)
7. Để bảo mật, vui lòng tạo mật khẩu đăng nhập mới cho thiết bị và sau đó nhấn **Next**.(P8)
8. Trang tiếp theo là thông tin tóm tắt cho cài đặt của bạn, vui lòng ghi nhớ tên và mật khẩu Wi-Fi của bạn, sau đó nhấn **Done**.(P9)

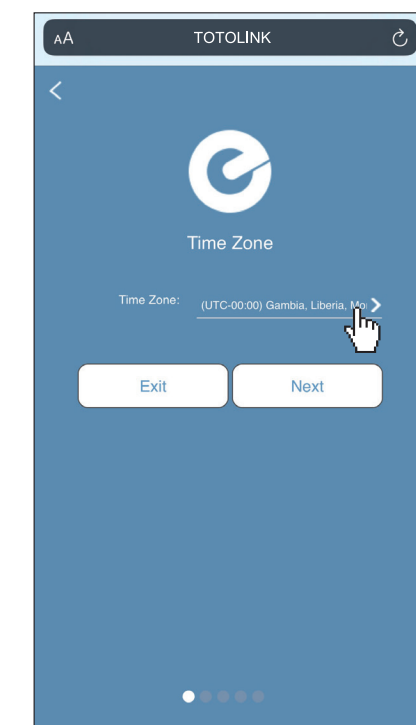

(P4)

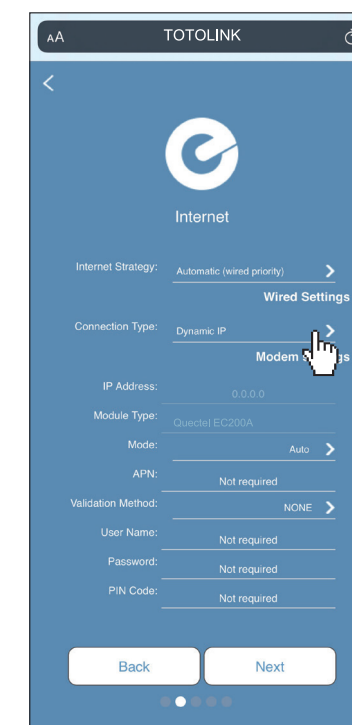

(P5)

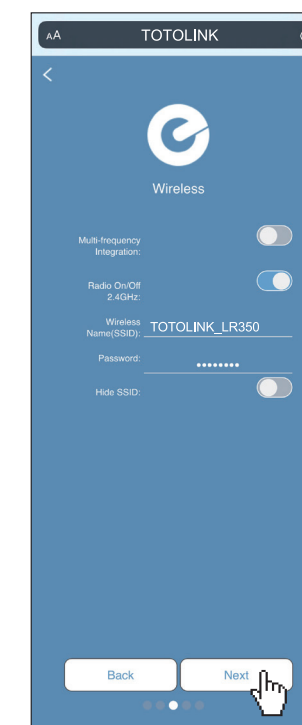

(P7)

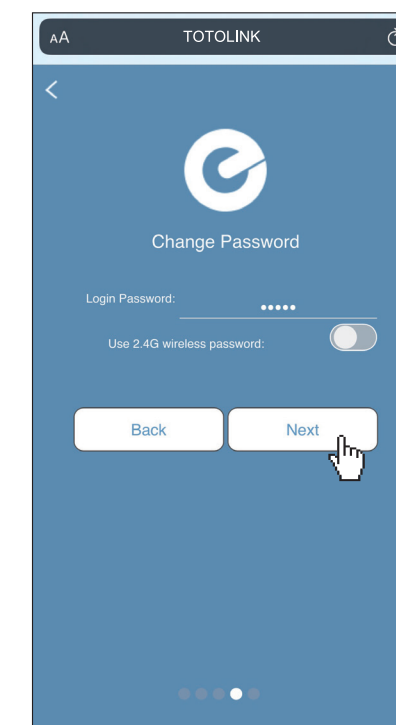

(P8)

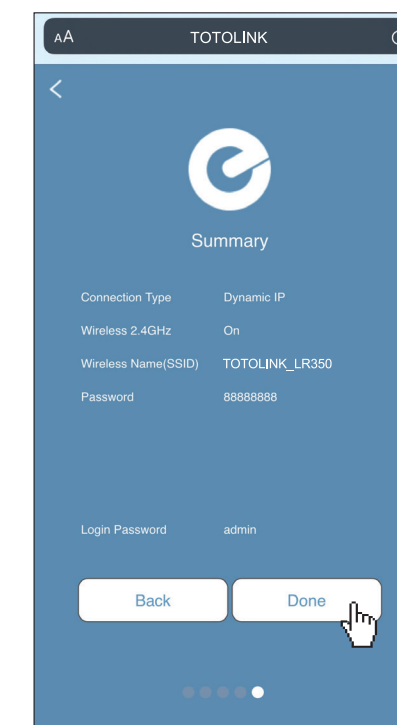

(P9)

9. Mất vài giây để lưu cài đặt, bộ định tuyến của bạn sẽ tự động khởi động lại. Trên điện thoại vui lòng kết nối lại Wi-Fi mới và nhập mật khẩu chính xác. Bây giờ, bạn có thể tận hưởng mạng Wi-Fi.(P10)

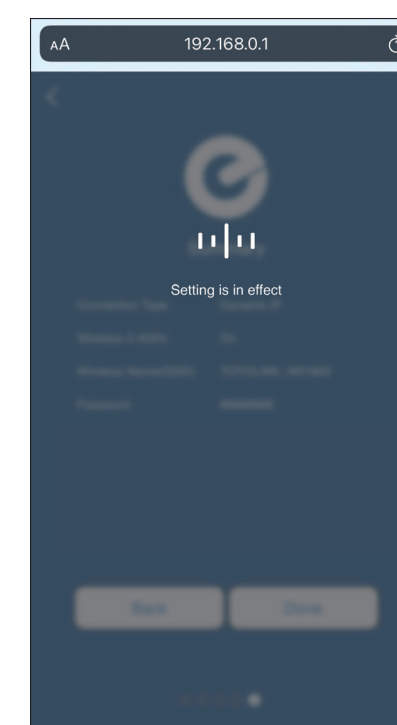

(P10)

Loại kết nối	Miêu tả
IP tĩnh	Nhập địa chỉ IP, Subnet Mask, Default Gateway và DNS từ nhà mạng ISP.
IP động	Không cần yêu cầu thông tin. Vui lòng xác nhận rằng đường truyền của nhà cung cấp đang dùng IP động.
PPPoE	Nhập tên và mật khẩu đường truyền từ ISP.

(P6)

3 FAQs (Câu hỏi thường gặp)

- 1. Không thể mở trang đăng nhập của bộ định tuyến trên trình duyệt?**
Vui lòng kiểm tra xem điện thoại của bạn đã kết nối với bộ định tuyến chưa và đảm bảo rằng bạn đã truy cập đúng trang <http://itotolink.net>
- 2. Sau khi thẻ SIM được cắm vào, đèn LED SYS nhấp nháy màu đỏ, Internet không thể truy cập.**
Trong trường hợp này, thẻ SIM không được lắp đúng cách. Giải pháp là tắt nguồn bộ định tuyến 4G và lắp lại thẻ. Bạn cũng nên kiểm tra lại SIM đã được kích hoạt dịch vụ mạng chưa? hoặc khay thẻ SIM có lắp đúng cách hay chưa?
- 3. Sau khi cắm thẻ SIM, đèn báo Sys luôn sáng đỏ không thể truy cập Internet.**
Đầu tiên bạn thử cắm thẻ SIM vào điện thoại xem có sử dụng lên mạng bình thường không? Nếu không sử dụng mạng bình thường vui lòng xem SIM có đăng ký mạng không? hoặc còn dung lượng truy cập mạng không? và chắc chắn rằng thẻ sim không bị khóa.
- 4. Sau khi lắp thẻ SIM, điện thoại kết nối vào mạng Wi-Fi thành công nhưng tốc độ mạng chậm.**
Tinh hướng này liên quan đến tín hiệu mạng 3G/4G. Tại vị trí tín hiệu kém, tốc độ ra mạng qua thẻ SIM sẽ bị giảm và ảnh hưởng trải nghiệm mạng, vui lòng đặt thiết bị tại vị trí có sóng tín hiệu 3G/4G tốt, khi đó đèn Sys sáng màu xanh lá.

Chỉ báo, công, nút nhấn

SYS	Đèn xanh luôn sáng	Thiết bị được bật nguồn. Nhấn nút WPS, chức năng WPS được bật
	Nhấp nháy màu xanh lá cây (1s: 1s=Sáng; Tắt)	Kết nối 4G thành công, và tín hiệu rất mạnh.
	Nhấp nháy màu xanh lá cây (100ms: 100ms=Sáng; Tắt)	Nhấn nút RST trong 5 giây, thiết bị được đặt lại, sẵn sàng khởi động lại.
	Nhấp nháy màu cam (1s: 1s = Sáng; Tắt)	Kết nối 4G thành công, và tín hiệu ở mức trung bình.
	Sáng đứng màu đỏ	Phát hiện thẻ SIM, không có kết nối 3G/4G.
Nhấp màu đỏ (1s: 1s=Sáng; Tắt)	Không phát hiện thẻ SIM nào được lắp đặt.	
Nguồn DC	Kết nối bộ chuyển đổi nguồn.	
Cổng WAN	Kết nối tới internet.	
Cổng LAN 1/2	Kết nối tới PC.	
Khe SIM	Kết nối đến thẻ SIM.	
Nút nhấn WPS/RST	Kích hoạt chức năng WPS: khi bộ định tuyến đã khởi động hoàn tất, nhấn và giữ nút trong 1 giây, chỉ báo đèn Sys sáng đứng trong 2 phút.	
	Đặt lại cài đặt mặc định: khi bộ định tuyến đã khởi động hoàn tất, nhấn và giữ nút này trong 5 giây hoặc hơn cho đến khi đèn báo Sys nhấp nháy nhanh.	

2 Cài đặt thiết bị bằng điện thoại

1. Bật Wi-Fi trên điện thoại và kết nối tới Wi-Fi TOTOLINK_LR350. Sau đó mở bất kỳ trình duyệt web truy cập vào web <http://itotolink.net> (P1)
2. Nhập mật khẩu đăng nhập **admin** và nhấn **LOGIN**.(P2)
3. Nhấn vào trang **Quick Setup** để vào giao diện cài đặt. (P3)

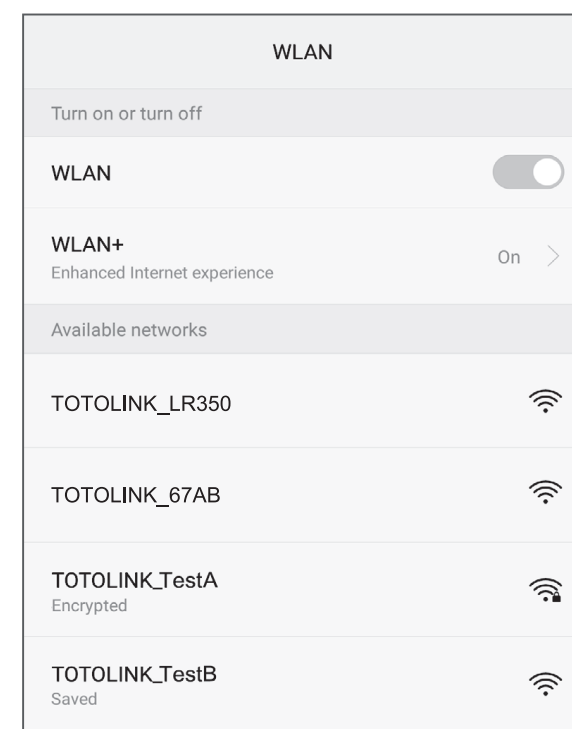

(P1)

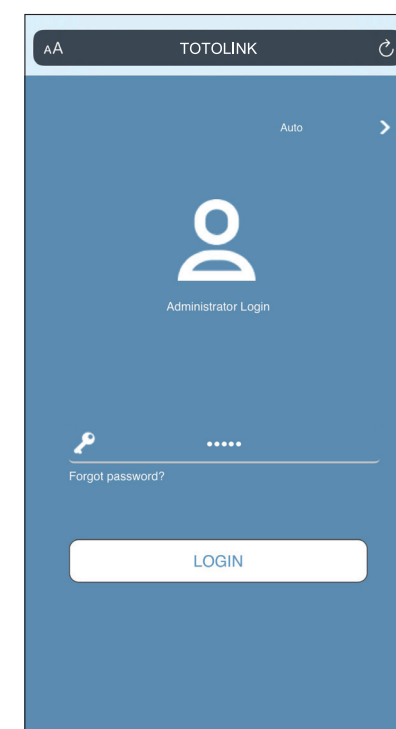

(P2)

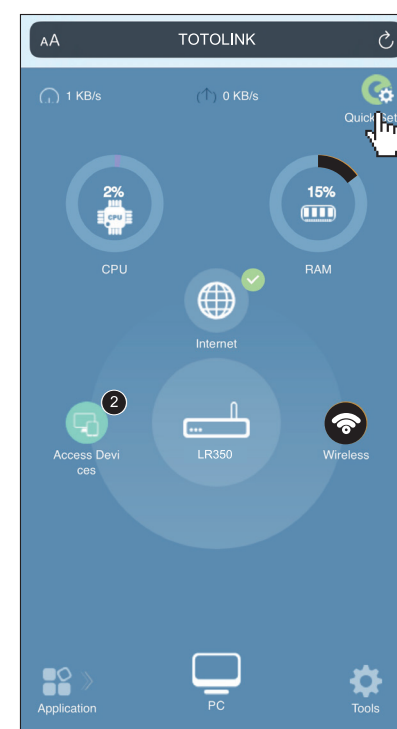

(P3)

Cảnh báo FCC

Thiết bị này đã được thử nghiệm và tuân thủ các giới hạn danh cho thiết bị kỹ thuật số Loại B, theo phần 15 của Quy tắc FCC. Các giới hạn này được thiết kế để cung cấp sự bảo vệ hợp lý chống lại nhiễu có hại trong việc lắp đặt tại khu dân cư. Thiết bị này tạo ra và sử dụng có thể phát ra năng lượng trên tần số vô tuyến và nếu không được lắp đặt và sử dụng theo hướng dẫn, có thể gây nhiễu có hại cho liên lạc vô tuyến. Tuy nhiên, không có gì đảm bảo rằng nhiễu sẽ không xảy ra trong một cài đặt cụ thể. Nếu thiết bị này gây nhiễu có hại cho việc thu sóng vô tuyến hoặc truyền hình, điều này có thể được xác định bằng cách tắt và bật thiết bị, người dùng được khuyến khích cố gắng khắc phục nhiễu bằng một hoặc nhiều biện pháp sau:
 — Xoay hoặc di chuyển các ăng-ten thu.
 — Tăng khoảng cách giữa các thiết bị và máy thu.
 — Kết nối thiết bị vào ổ cắm khác mạch điện với ổ cắm của thiết bị thu phát.
 — Tham khảo ý kiến của đại lý hoặc kỹ thuật viên có kinh nghiệm về sóng tín hiệu/ Tivi để được trợ giúp.

Thiết bị này tuân thủ phần 15 của Quy tắc FCC. Hoạt động tuân theo hai điều kiện sau: (1) Thiết bị này có thể không tạo ra sự can nhiễu có hại, và (2) Thiết bị này phải chấp nhận mọi nhiễu nhận được, bao gồm cả nhiễu có thể gây ra hoạt động không mong muốn.

Thận trọng

Bất kỳ thay đổi hoặc sửa đổi nào không được chấp thuận rõ ràng bởi chủ thể chịu trách nhiệm tuân thủ có thể làm mất quyền vận hành thiết bị của người dùng.

Tuyên bố phơi nhiễm bức xạ

Thiết bị này tuân thủ các giới hạn phơi nhiễm bức xạ của FCC quy định đối với môi trường không được kiểm soát. Máy phát này không được đặt cùng vị trí hoặc hoạt động cùng với bất kỳ ăng-ten hoặc máy phát nào khác. Thiết bị này phải được lắp đặt và vận hành với khoảng cách tối thiểu 20cm giữa bộ tản nhiệt và cơ thể của bạn.